

HELIOS SKYRAIL

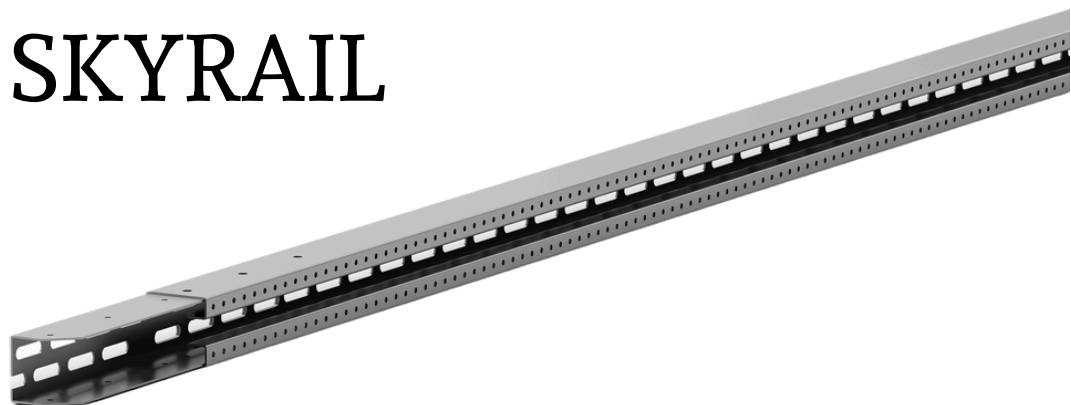

Längd:	2400mm
Höjd:	50mm
Bredd:	50mm
Vikt:	5,65kg
Garantitid:	30 år
Korrosivitetsklass:	C4

Infästningsskenan är en mångsidig produkt som kan användas/ fästas på många olika sätt. Infästningsskenan är lätta att montera tack vare den förmonterade skarven, vilket gör det snabbt och enkelt att montera skenorna i serie. U-formen möjliggör skydd av kablar inuti, vilket gör att de kan passera säkert genom infästningsskenan utan att utsättas för skador.

Typer av installationer:



Klicktak



Slätatak

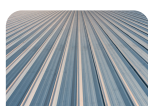

TRP Plåt

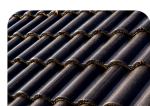

Betongpannor

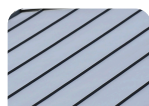

Tegelpannor

Falsat
plättakMarkmont
age

Med den innovativa ytbehandlingen zink/magnesium ZM310 förvandlas stocksruven till en mångsidig komponent. Denna behandling säkerställer fullständig kompatibilitet inte bara med traditionella material som stål och rostfritt stål, utan även med lättmetaller som aluminium

HELIOS PLASTIC LID



Längd:	50mm
Höjd:	50mm
Bredd:	50mm
Vikt:	18g
Garantitid:	30 år

Plastlocket används som ändavslut för infästningsskenan.
Tillverkat av plast.

Typer av installationer:



Klicktak



Slätatak

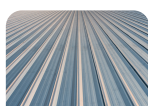

TRP Plåt

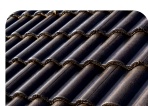

Betongpannor

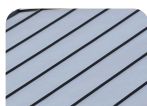

Tegelpannor

Falsat
plåttakMarkmont
age

HELIOS RUBBER TRAY



Längd:	10mm
Höjd:	2mm
Bredd:	10mm
Vikt:	0.002kg
Garantitid::	30år

Högkvalitativ gummibricka som ger en tät och vibrationsdämpande infästning för M10-bultar i solsystem. Tillverkad av gummi.

Typer av installationer:



Klicktak



Slätatak

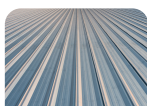

TRP Plåt

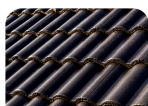

Betongpannor

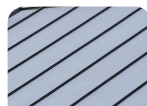

Tegelpannor

Falsat
plåttakMarkmont
age

HELIOS NUT KIT



Längd:	10mm
Höjd:	20mm
Vikt:	0,2kg
Garantitid:	30 år
Korrosivitetsklass:	C4

Praktisk muttersats för M10-gängade fästen, säkerställer stark och säker sammanfogning av komponenter i solsystemet.

Nut kit är tillverkad i magnelis ZM310.

Typer av installationer:



Klicktak



Slätatak

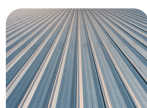

TRP Plåt

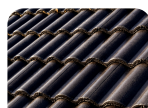

Betongpannor



Tegelpannor



Falsat
plåttak



Markmont
age

Med den innovativa ytbehandlingen zink/magnesium ZM310 förvandlas stocksruven till en mångsidig komponent. Denna behandling säkerställer fullständig kompatibilitet inte bara med traditionella material som stål och rostfritt stål, utan även med lättmetaller som aluminium

HELIOS WOOD SCREW



Längd:	6,3mm
Höjd:	30mm
Vikt:	0,00045kg
Garantitid:	30 år
Korrosivitetsklass:	C4

Skruven är anpassad till att användas tillsammans med fotplattan och infästning för tegel/betongpannor.

Typer av installationer:

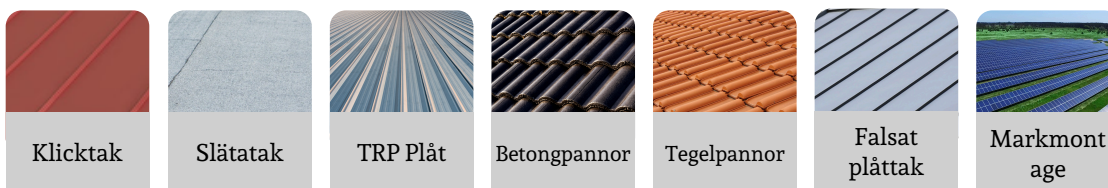

Med den innovativa ytbehandlingen zink/magnesium ZM310 förvandlas stockskraven till en mångsidig komponent. Denna behandling säkerställer fullständig kompatibilitet inte bara med traditionella material som stål och rostfritt stål, utan även med lättmetaller som aluminium

HELIOS SKYPLATE



Garantitid: 30 år
Korrosivitetsklass: C4

Hållbar stödplatta för solsystem som ger extra stabilitet och fördelning av belastning.

Typer av installationer:

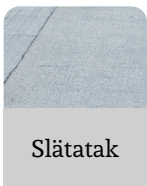

Slätatak

Med den innovativa ytbehandlingen zink/magnesium ZM310 förvandlas stocksruven till en mångsidig komponent. Denna behandling säkerställer fullständig kompatibilitet inte bara med traditionella material som stål och rostfritt stål, utan även med lättmetaller som aluminium

HELIOS BOLT KIT



Längd:	10mm
Höjd:	20mm
Bredd:	10mm
Vikt:	20g
Garantitid:	30år
Korrosivitetsklass:	C4

Bulten är anpassad till att användas tillsammans med fotplattan och infästning för tegel/betongpannor.

Typer av installationer:



Betongpannor



Tegelpannor

Med den innovativa ytbehandlingen zink/magnesium ZM310 förvandlas stocksruven till en mångsidig komponent. Denna behandling säkerställer fullständig kompatibilitet inte bara med traditionella material som stål och rostfritt stål, utan även med lättmetaller som aluminium

HELIOS SEALING PLATE

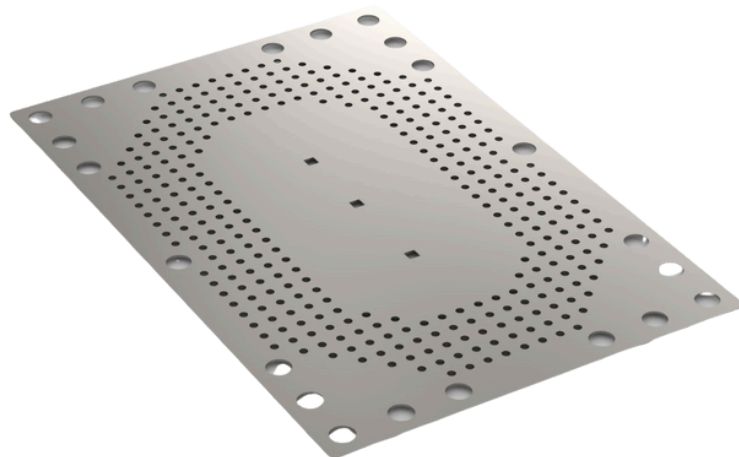

Längd:	518mm
Höjd:	2mm
Bredd:	356mm
Vikt:	2,6kg
Garantitid:	30år
Korrosivitetsklass:	C4

Tätplåten lämpas för tätskiktsmatta och takduk.

Tätplåten monteras så att en stabil och tät infästning mot takytan erhålls. Tätplåten monteras med träskruv/teleskophylsa i undertaket.

Typer av installationer:

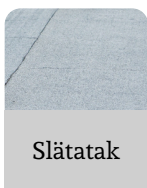

Slätatak

Med den innovativa ytbehandlingen zink/magnesium ZM310 förvandlas stocksruven till en mångsidig komponent. Denna behandling säkerställer fullständig kompatibilitet inte bara med traditionella material som stål och rostfritt stål, utan även med lättmetaller som aluminium

HELIOS SHEET SCREW



Längd:	19mm
Bredd:	63mm
Vikt:	0,00045kg
Garantitid:	30år
Korrosivitetsklass:	C4

Plåtskruven är självgängande. Skruven har en standard 8 mm 6-kantskalle. Gummibrickan tätar perforeringen av plåten.

Typer av installationer:



Klicktak



Slätatak

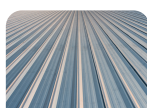

TRP Plåt

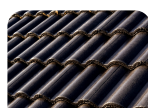

Betongpannor



Tegelpannor

Falsat
plåttakMarkmont
age

Med den innovativa ytbehandlingen zink/magnesium ZM310 förvandlas stocksruven till en mångsidig komponent. Denna behandling säkerställer fullständig kompatibilitet inte bara med traditionella material som stål och rostfritt stål, utan även med lättmetaller som aluminium

HELIOS Z-PROFILE

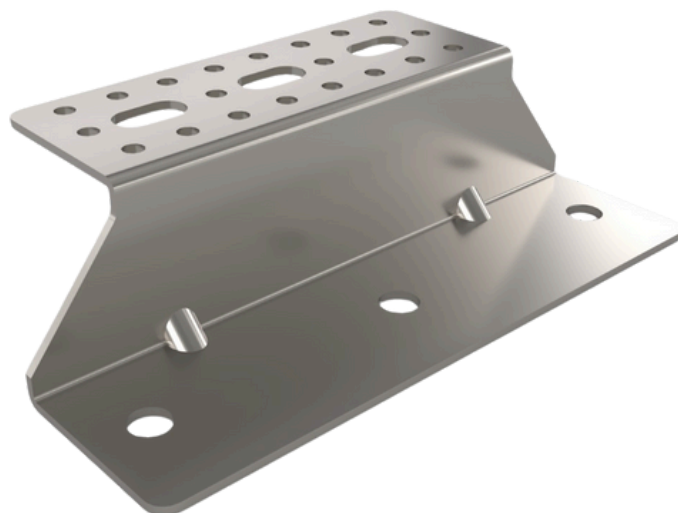

Längd:	280mm
Höjd:	101mm
Bredd:	171mm
Vikt:	620g
Garantitid:	30år
Korrosivitetsklass:	C4

Z-profilen monteras antingen till en tätplåt eller bultas direkt i stålbalk. Vanligtvis monterar man Z-profilen tillsammans med tätplåt Bult M10 x 20 och Flänsmutter M10.

Typer av installationer:

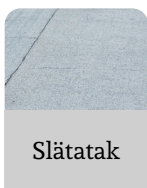

Slätatak

Med den innovativa ytbehandlingen zink/magnesium ZM310 förvandlas stocksruven till en mångsidig komponent. Denna behandling säkerställer fullständig kompatibilitet inte bara med traditionella material som stål och rostfritt stål, utan även med lättmetaller som aluminium

HELIOS SKYLOCK

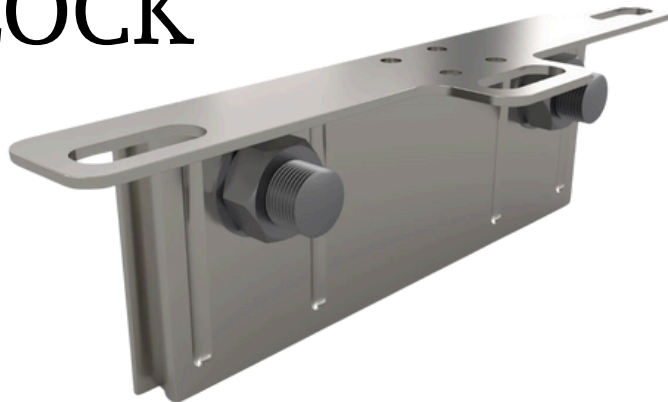

Längd:	180mm
Höjd:	55mm
Bredd:	15mm
Vikt:	0,5kg
Garantitid:	30år
Korrosivitetsklass:	C4

Falsfästet monteras på falsat plåttak genom att klämmas kring falsarna utan att man penetrerar ytskiktet på taket.

Typer av installationer:

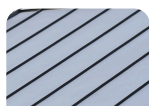

Klicktak

Falsat
plåttak

Med den innovativa ytbehandlingen zink/magnesium ZM310 förvandlas stocksruven till en mångsidig komponent. Denna behandling säkerställer fullständig kompatibilitet inte bara med traditionella material som stål och rostfritt stål, utan även med lättmetaller som aluminium

HELIOS MID HOLD



Längd:	50mm
Höjd:	60mm
Bredd:	30mm
Vikt:	0,09kg
Garantitid:	30år
Korrosivitetsklass:	C4

Mittklämman är utformad för att passa paneler med höjder mellan 30-40 mm. Den placeras i spåret på infästningsskenan och skruvas sedan åt med 10 Nm för att säkra solpanelen på plats. Vid byte av solpanel kan klämman återmonteras. Produkten finns i två färger, grå och svart.

Typer av installationer:

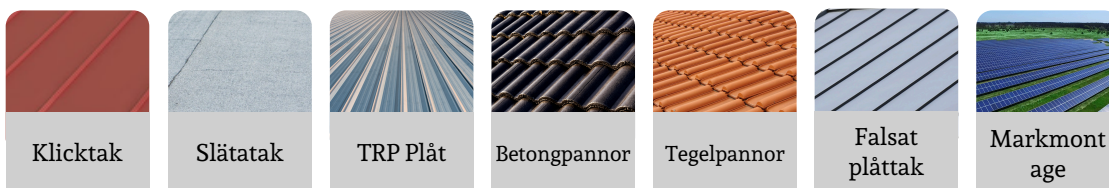

Med den innovativa ytbehandlingen zink/magnesium ZM310 förvandlas stocksruven till en mångsidig komponent. Denna behandling säkerställer fullständig kompatibilitet inte bara med traditionella material som stål och rostfritt stål, utan även med lättmetaller som aluminium

HELIOS END HOLD



Längd:	50mm
Höjd:	60mm
Bredd:	30mm
Vikt:	0,09kg
Garantitid:	30år
Korrosivitetsklass:	C4

Ändklämma är utformad för att passa paneler med höjder mellan 30-40 mm. Den placeras i spåret på infästningsskenan och skruvas sedan åt med 10 Nm för att säkra solpanelen på plats. Vid byte av solpanel kan klämman återmonteras. Produkten finns i två färger, grå och svart

Typer av installationer:



Klicktak



Slätatak

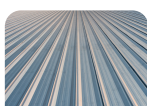

TRP Plåt

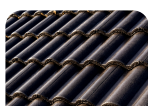

Betongpannor

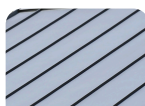

Tegelpannor

Falsat
plåttakMarkmont
age

Med den innovativa ytbehandlingen zink/magnesium ZM310 förvandlas stocksruven till en mångsidig komponent. Denna behandling säkerställer fullständig kompatibilitet inte bara med traditionella material som stål och rostfritt stål, utan även med lättmetaller som aluminium

HELIOS STOCK SCREW



Längd:	80mm
Höjd:	205mm
Bredd:	45mm
Vikt:	0,25kg
Garantitid:	30år
Korrosivitetsklass:	C4

Stockskruven är en universell lösning som är lämplig för de flesta taktyper. Den skruvas genom taket och fästs i den underliggande takstolen. Med en justeringsmån på 110 mm är det enkelt att justera fästplattornas nivå.

Typer av installationer:



Klicktak



Slätatak

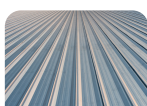

TRP Plåt

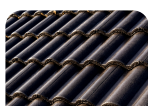

Betongpannor

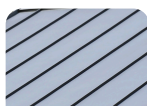

Tegelpannor

Falsat
plåttakMarkmont
age

Med den innovativa ytbehandlingen zink/magnesium ZM310 förvandlas stockskruven till en mångsidig komponent. Denna behandling säkerställer fullständig kompatibilitet inte bara med traditionella material som stål och rostfritt stål, utan även med lättmetaller som aluminium

HELIOS SKYHOOK

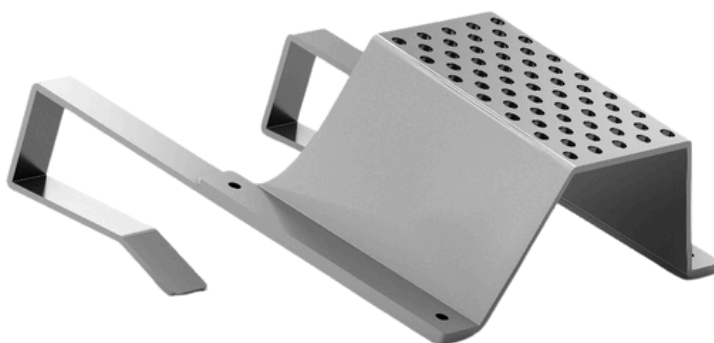

Längd:	208mm
Höjd:	101mm
Bredd:	171mm
Vikt:	0,62kg
Garantitid:	30år
Korrisivitetsklass:	C4

Takkroken monteras runt läkt och takpanna. För en smidig installation fästs infästningskenan direkt i takkroken med hjälp av plåtskruv .

HSH4 passar 45mm läkt.

HSH6 passar 65mm läkt.

Typer av installationer:

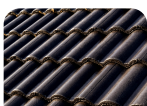

Betongpannor



Tegelpannor

Med den innovativa ytbehandlingen zink/magnesium ZM310 förvandlas stockskraven till en mångsidig komponent. Denna behandling säkerställer fullständig kompatibilitet inte bara med traditionella material som stål och rostfritt stål, utan även med lättmetaller som aluminium

HELIOS APEX CLAMP

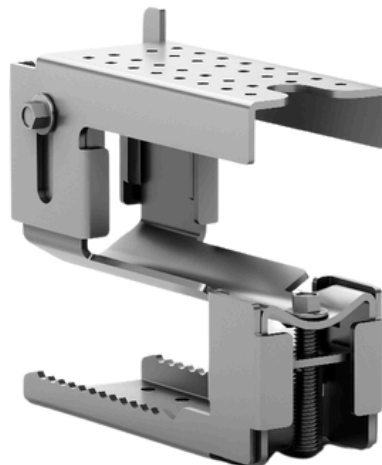

Längd:	1400-2100mm
Höjd:	50mm
Bredd:	1750mm
Vikt:	0,62kg
Garantitid:	30år
Korrosivitetsklass:	C4

Klämfästet är utformat för att kunna monteras både på läkt och råspont. Fästet är designat för att följa takpannans form, vilket gör det möjligt att montera den utan att behöva slipa på takpannorna.

Typer av installationer:

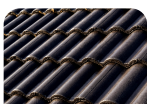

Betongpannor



Tegelpannor

Med den innovativa ytbehandlingen zink/magnesium ZM310 förvandlas stocksruven till en mångsidig komponent. Denna behandling säkerställer fullständig kompatibilitet inte bara med traditionella material som stål och rostfritt stål, utan även med lättmetaller som aluminium